

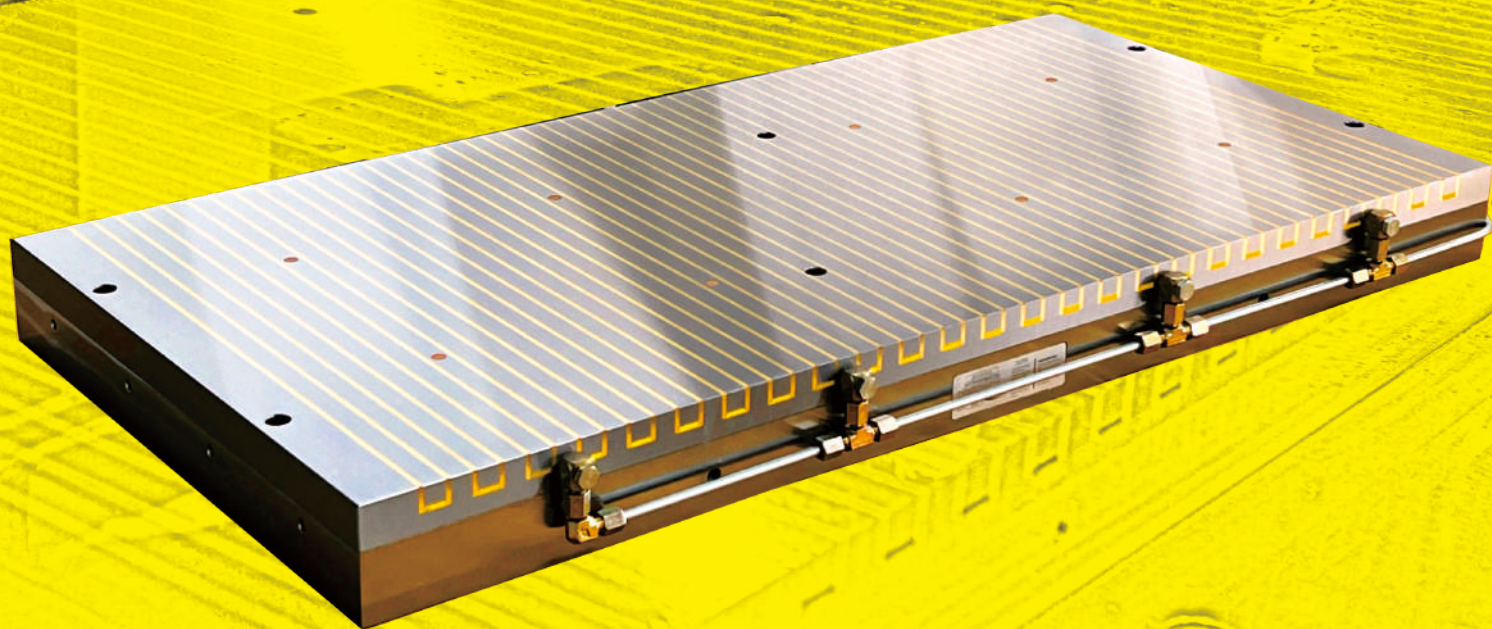

EARTH-CHAIN

Power that works.

永磁式電控磁盤 **EEPG** 系列
適用於高精度平面研磨





永磁式電控磁盤

EEPG 系列

適用需求高精度的工件夾持作業，如平面研磨加工

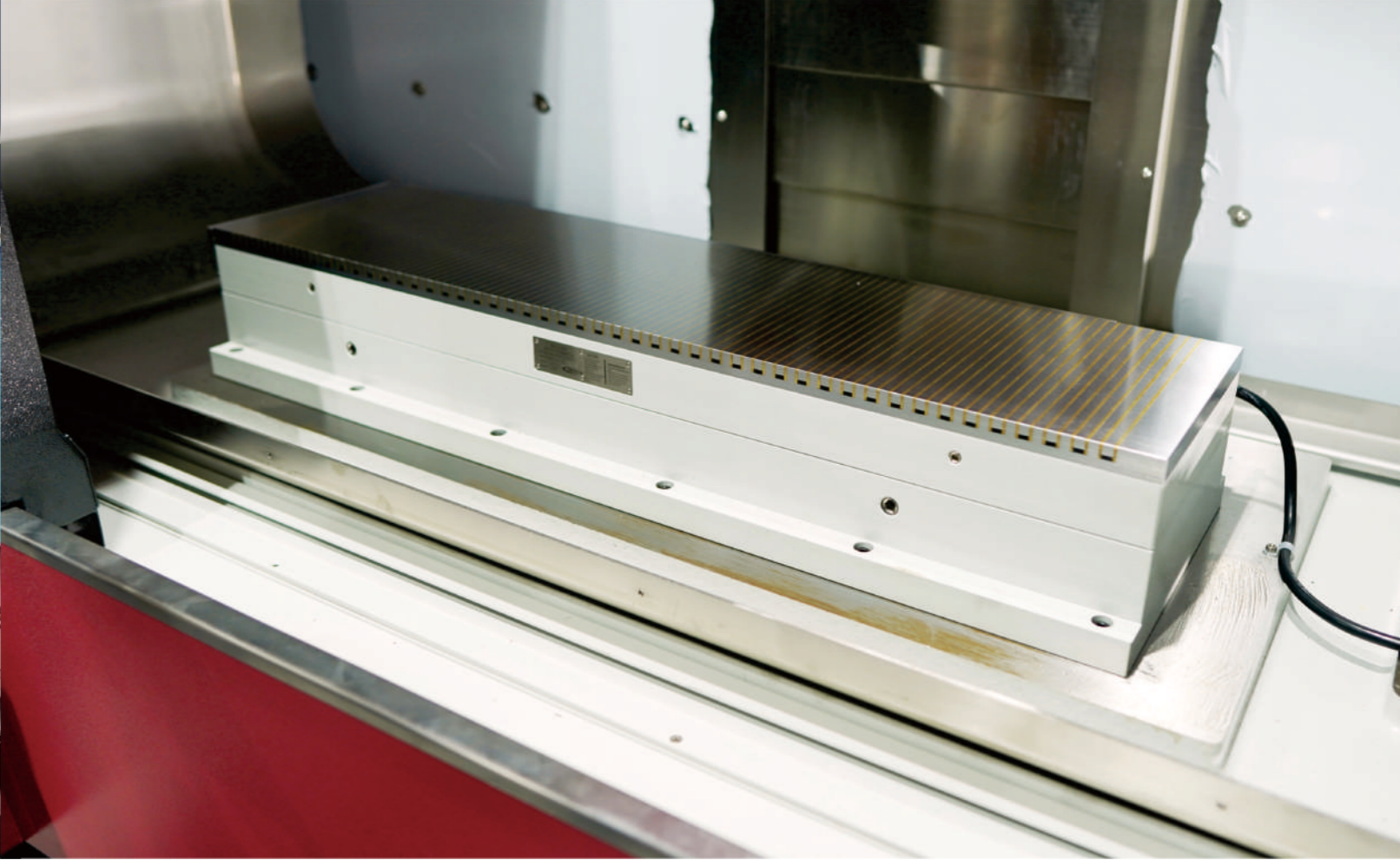

控制器

EEPG-C 系列

適用與 EEPG 系列磁盤配合使用

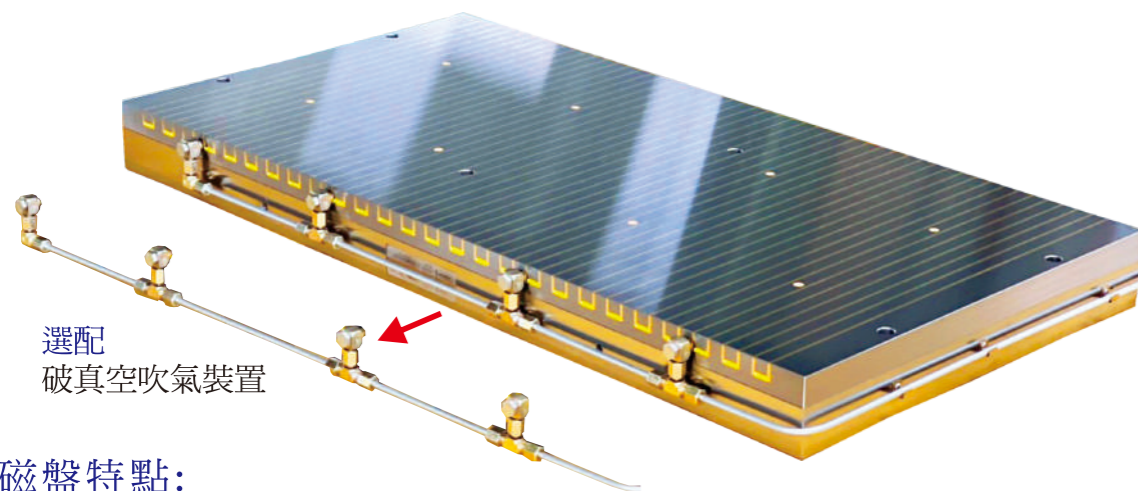

選配
破真空吹氣裝置

磁盤特點:

- 1.永磁電控結構:吸磁夾持後無需持續供電，無傳統電磁盤溫升變形的問題。
- 2.節能高效:吸磁完成後即斷電，顯著降低電力消耗，節能減碳。
- 3.環保設計:樹脂粘合結構面板，可維修更換，減少對環境之負荷。
- 4.安全性高:供電設備故障或停電時，磁盤仍保持磁力，避免工件損壞或人員受傷。
- 5.反向脫磁設計:避免工件殘磁問題，可選配破真空吹氣裝置，研磨完成後可迅速卸下料件。
- 6.堅固耐用、防水性佳:堅固密實的結構設計，多道防水處理。
- 7.多樣化選擇:多種磁極間距可選，適用於各種尺寸工件，並可多台磁盤連結使用於大型或龍門磨床。
- 8.客製化服務:除了完整的各種標準尺寸磁盤，也可根據用戶需求提供客製尺寸達到最佳性價比。



EEPG-C1

控制器特點:

- 1.LCD顯示螢幕:一目了然的資訊顯示，輕鬆掌握控制器與磁盤狀態。
- 2.便捷線控盒:連接線控盒，快速地完成磁盤吸退磁功能操作，提升操作效率。
- 3.高標準電力端子:採用UL認證歐規電力端子台，支持500V/32A的額定電壓電流，安全可靠。
- 4.功能端子台:支持機台訊號控制，靈活操作吸/退磁功能及磁力段數操作，全面滿足不同需求。
- 5.16段磁力調整:微調磁力大小，精確配合不同的研磨作業及工件條件，實現最佳研磨精度。
(線控盒提供8段磁力調整)
- 6.閉迴路自動化控制:功能端子台可回授磁盤狀態，輕鬆實現與CNC設備的自動化閉迴路操作，實現自動智慧化控制。

可依客戶需求規劃多台磁盤連結及其控制系統，多台磁盤可同時進行磁力調整及吸退磁作業

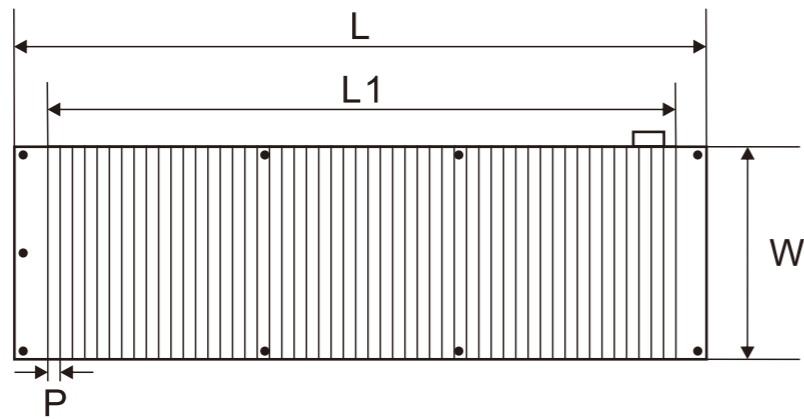
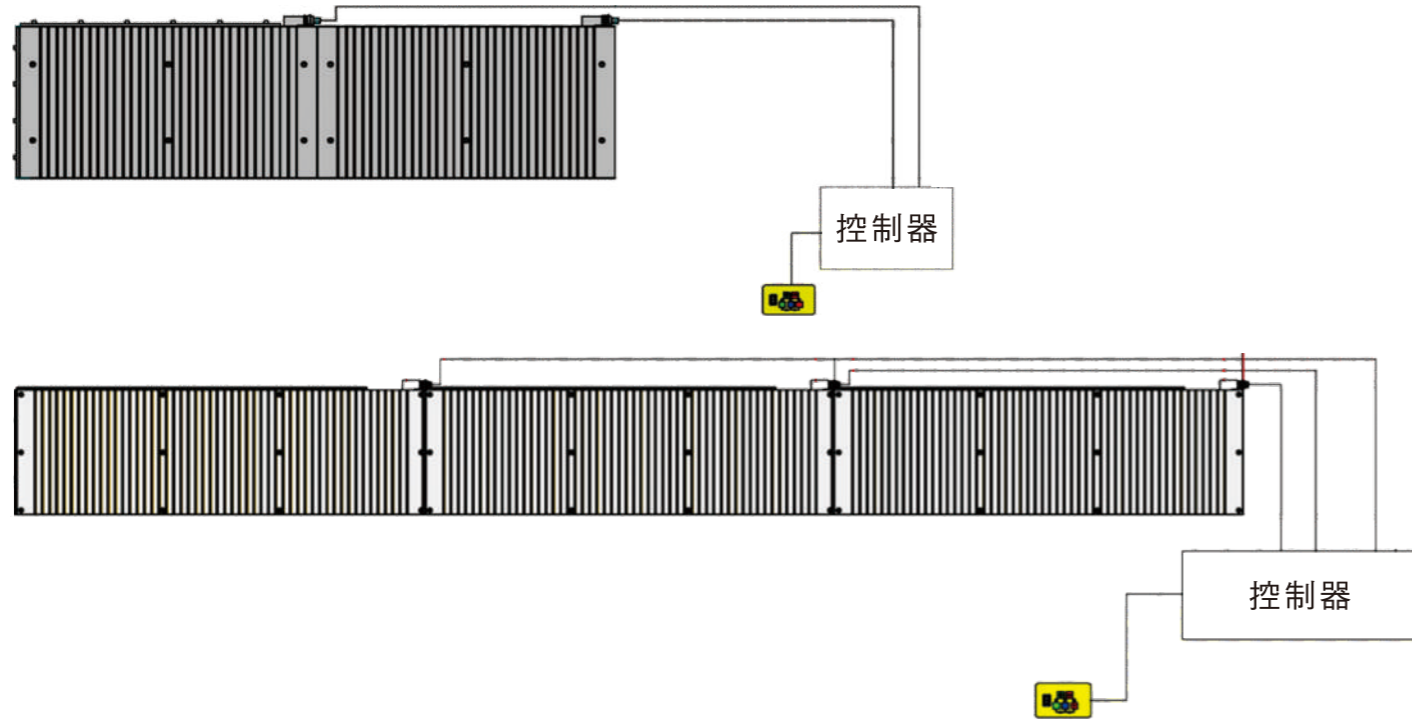

單位:mm

型號	尺寸				磁極間距 P	整流器	電壓 (單相)	重量(kg)
	L	L1	W	高				
EEPG-2040A	400	325	200	65	1+3	EEPG-C1	220V 或 380V~400V	41
EEPG-3050A	500	397	300	65				77
EEPG-3060A	600	509	300	65				92
EEPG-4080A	800	717	400	65				164
EEPG-2040B	400	328	200	65	3+10	EEPG-C1	220V 或 380V~400V	41
EEPG-3050B	500	408	300	65				77
EEPG-3060B	600	510	300	65				92
EEPG-4080B	800	718	400	65				164
EEPG-50100B	1000	926	500	80			380V~400V	316
EEPG-60100B	1000	926	600	80				379

本系列可按客戶需求特製不同尺寸/極距之產品

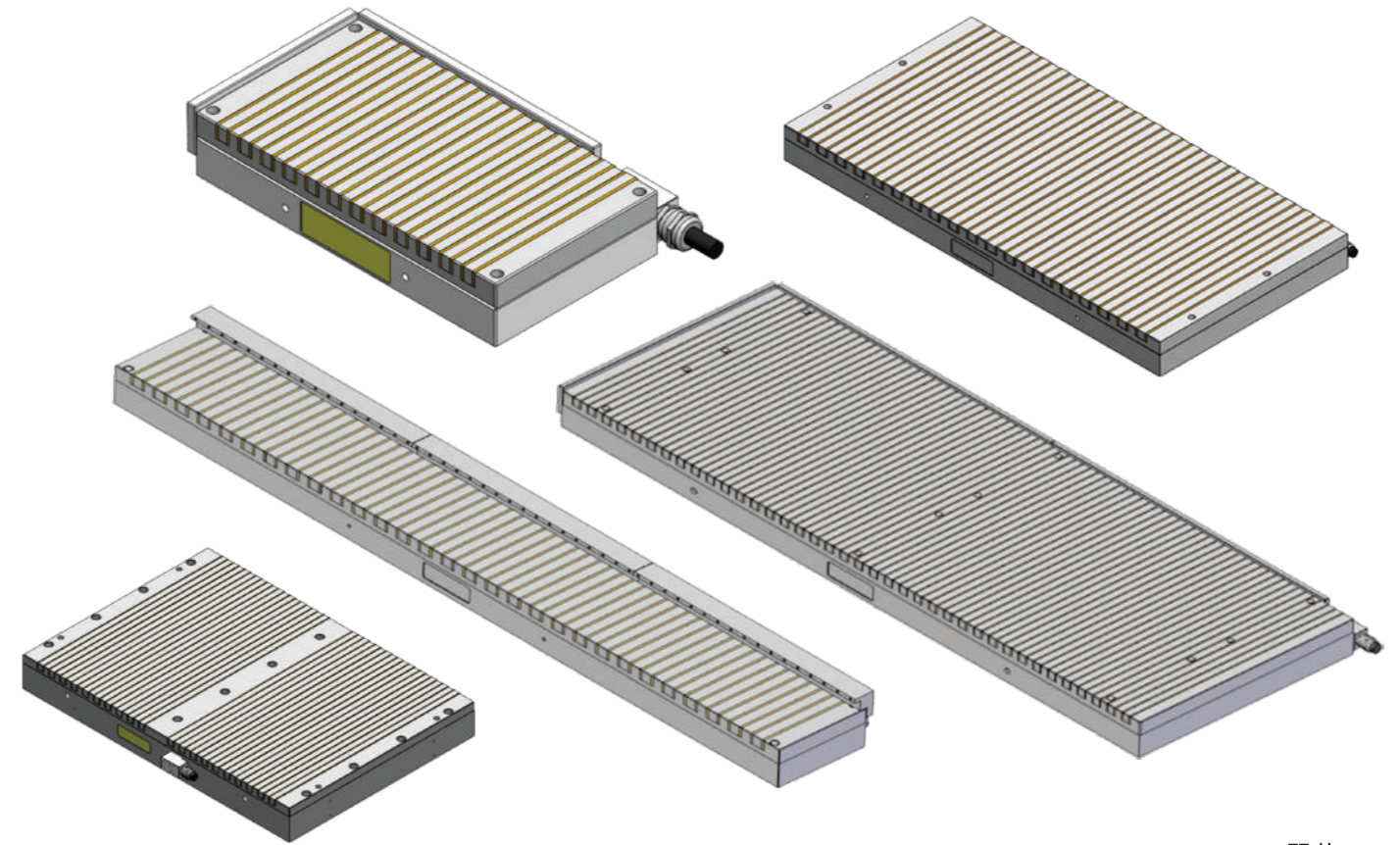

單位:mm

型號	尺寸				磁極間距 P	整流器	電壓 (單相)	重量(kg)			
	L	L1	W	高							
EEPG-2040C	400	309	200	65	3+15	EEPG-C1	220V 或 380V~400V	41			
EEPG-3060C	600	504	300	65				92			
EEPG-4080C	800	705	400	65				164			
EEPG-50100C	1000	921	500	80				316			
EEPG-50150C	1500	1425	500	90				534			
EEPG-60100C	1000	921	600	80				379			
EEPG-60120C	1200	1065	600	90			380V~400V	512			
EEPG-60150C	1500	1425	600	90				640			
EEPG-70150C	1500	1425	700	90				747			
EEPG-80100C	1000	921	800	80				506			
EEPG-2040D	400	330	200	65				5+20	EEPG-C1	220V 或 380V~400V	41
EEPG-3060D	600	500	300	65							92
EEPG-4080D	800	730	400	65	164						
EEPG-50100D	1000	930	500	80	316						
EEPG-50150D	1500	1430	500	90	534						
EEPG-60100D	1000	930	600	80	379						
EEPG-60120D	1200	1080	600	90	380V~400V	512					
EEPG-60150D	1500	1430	600	90		640					
EEPG-70150D	1500	1430	700	90		747					
EEPG-80100D	1000	930	800	80		506					

圓形永磁式電控磁盤 EEPG-R 系列

可靠零距離 擁有50多家國內外
機械廠商使用 為最佳信任好夥伴

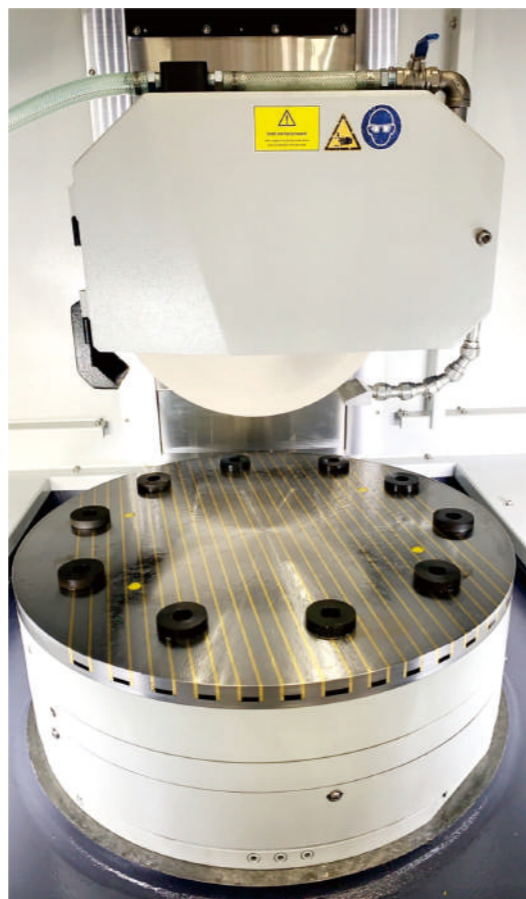
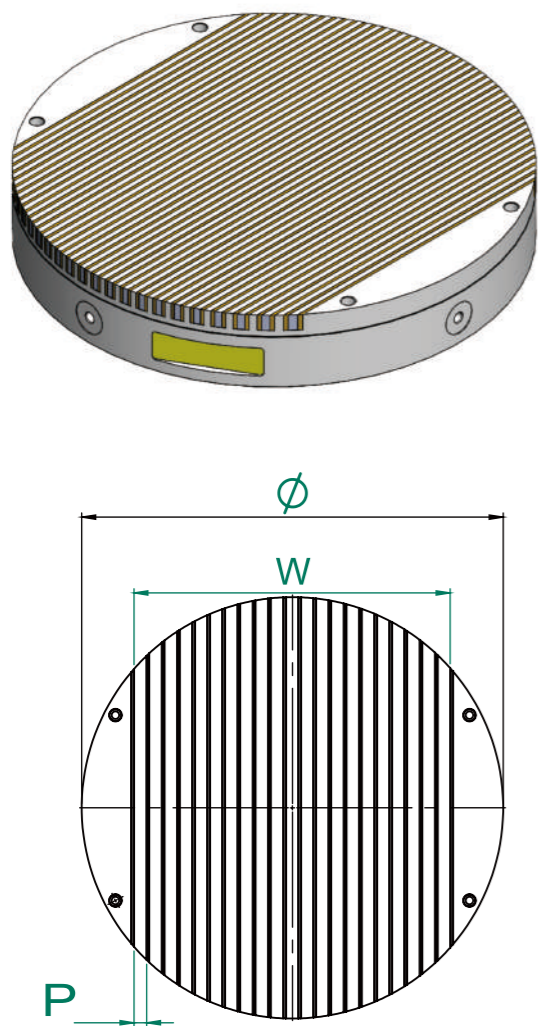

- AI智動化機磁聯網智慧產線
- MES可視化即時派工系統
- ERP提升效率優化管理
- 智物流可視化倉儲管理
- 整廠電力可視化環境監控
- 太陽能發電可視化即時監測

單位:mm

型號	尺寸		吸磁範圍 W	磁極間距 P	整流器	電壓 (單相)	重量(kg)
	直徑	高					
EEPG-500BR	Ø 500	85	374	3+10	EEPG-C1	380V 400V	132
EEPG-600BR	Ø 600	85	420				190
EEPG-800BR	Ø 800	90	634				358
EEPG-1000BR	Ø1000	100	790				621
EEPG-500CR	Ø 500	85	375	3+15	EEPG-C1	380V 400V	132
EEPG-600CR	Ø 600	85	448				190
EEPG-800CR	Ø 800	90	627				358
EEPG-1000CR	Ø1000	100	807				621
EEPG-500DR	Ø 500	85	370	5+20	EEPG-C1	380V 400V	132
EEPG-600DR	Ø 600	85	426				190
EEPG-800DR	Ø 800	90	620				358
EEPG-1000DR	Ø1000	100	820				621

本系列接受訂製特殊規格



Mag Vise 磁力夾具系統 永磁式電控磁盤

透過我們的先進技術和靈活設計，提升您的生產力並實現理想的加工效果

儀辰企業股份有限公司

磁性應用工具專業製造廠

台中市435054梧棲區港埤路一段551號

Tel: +886-4-26303737 Fax: +886-4-26303636

E-mail: ece@earth-chain.com.tw

Web-site: www.earth-chain.com



ISO 9001



GOOD DESIGN PRODUCT



中小企業創新研究



台灣精品
TAIWAN EXCELLENCE